



TM-5001

ИЗМЕРИТЕЛИ ПАРАМЕТРОВ ЭЛЕКТРОИЗОЛЯЦИИ

РУКОВОДСТВО ПО ЭКСПЛУАТАЦИИ

Версия 1.01

1	БЕЗОПАСНОСТЬ	4
2	ВКЛЮЧЕНИЕ ПРИБОРА И ФУНКЦИОНАЛ КЛАВИШИ	6
3	НАСТРОЙКА ИЗМЕРИТЕЛЯ	6
4	ИЗМЕРЕНИЯ	8
4.1	Измерение сопротивления изоляции	8
4.1.1	Двухпроводный метод измерения	8
4.1.2	Трёхпроводный метод измерения	12
4.2	Измерение сопротивления изоляции нарастающим напряжением – RampTest	13
4.3	Измерение напряжения	16
5	ПАМЯТЬ РЕЗУЛЬТАТОВ ИЗМЕРЕНИЙ	17
5.1	Запись результатов измерений в память	17
5.2	Просмотр содержимого памяти	19
5.3	Удаление сохранённых данных	20
5.3.1	Удаление Bank памяти	20
5.3.2	Удаление всей памяти	21
6	ПЕРЕДАЧА ДАННЫХ	22
6.1	Комплект оборудования для работы с компьютером	22
6.2	Передача данных по кабелю USB	22
7	ОБРАБОТКА РЕЗУЛЬТАТОВ ИЗМЕРЕНИЙ	22
8	ОБНОВЛЕНИЕ ПРОГРАММНОГО ОБЕСПЕЧЕНИЯ	23
9	ПИТАНИЕ ИЗМЕРИТЕЛЯ	24
9.1	Контроль напряжения питания	24
9.2	Зарядка аккумуляторов	24
9.3	Режимы зарядки	24
9.4	Общие правила пользования никель-металлогидридными аккумуляторами (NiMH)	25
10	ТЕХНИЧЕСКИЕ ХАРАКТЕРИСТИКИ	26
10.1	Основные характеристики	26

10.1.1	Измерение напряжений переменного/постоянного тока	26
10.1.2	Измерение сопротивления изоляции	26
10.1.3	Измерение тока утечки	27
10.1.4	Измерение сопротивления изоляции в режиме RampTest.....	27
10.1.5	Измерение напряжения пробоя режиме RampTest	28
10.2	Дополнительные характеристики	28
10.3	Дополнительные погрешности.....	29
10.3.1	Дополнительная погрешность согласно ГОСТ IEC 61557-2-2013 (RISO)	29
11	КОМПЛЕКТАЦИЯ.....	29
11.1	Стандартная комплектация	29
11.2	Дополнительная комплектация	29
12	ОБСЛУЖИВАНИЕ ПРИБОРА.....	29
13	УТИЛИЗАЦИЯ	30
14	ПОВЕРКА.....	30
15	СВЕДЕНИЯ ОБ ИЗГОТОВИТЕЛЕ.....	30
16	СВЕДЕНИЯ О СЕРВИСНОМ ЦЕНТРЕ.....	31
17	ССЫЛКИ В ИНТЕРНЕТ	31

1 БЕЗОПАСНОСТЬ

TM-5001 – цифровой мегаомметр, предназначенный для измерения сопротивления изоляции кабельных линий, проводов, обмоток трансформаторов, двигателей, других электро- и телекоммуникационных установок. Максимальное измерительное напряжение составляет 5000В постоянного тока, а диапазон измеряемого сопротивления ограничен величиной в 5000ГОм. Установка трёх интервалов времени позволяет автоматически рассчитывать коэффициент абсорбции (увлажнённости) и поляризации (старения), а также активация фильтра позволяет выполнять измерения в среде электромагнитных помех. Возможность отображения величины тока утечки в процессе измерения сопротивления изоляции.

Все результаты измерений можно сохранить в памяти прибора с последующей передачей данных на компьютер.

Для того чтобы гарантировать правильную работу прибора и требуемую точность результатов измерений, необходимо соблюдать следующие рекомендации:

Внимание 

Перед работой с прибором необходимо изучить данное Руководство, тщательно соблюдать правила защиты, а также рекомендации Изготовителя.

Применение прибора, несоответствующее указаниям Изготовителя, может быть причиной поломки прибора и источником серьёзной опасности для Пользователя.

- Прибором могут пользоваться лица, имеющие соответствующую квалификацию и допуск к данным работам;
- Во время измерений Пользователь не может иметь непосредственного контакта с открытыми частями, доступными для заземления (например, открытые металлические трубы центрального отопления, проводники заземления и т.п.); для обеспечения хорошей изоляции следует использовать соответствующую спецодежду, перчатки, обувь, изолирующие коврики и т. д.;
- Нельзя касаться открытых токоведущих частей, подключенных к электросети;
- **Недопустимо применение:**
 - измерителя, повреждённого полностью или частично;
 - проводов с повреждённой изоляцией;
 - измерителя, продолжительное время хранившийся в неправильных условиях (например, в сыром или холодном помещении);
- Ремонт прибора может выполняться лишь авторизованным сервисным предприятием.

ПРЕДУПРЕЖДЕНИЕ:

Не выполнять измерения во взрывоопасной среде (например, в присутствии горючих газов, паров, пыли и т.д.). Использование измерителя в таких условиях может вызвать искрение и взрыв.

Внимание 

Настоящее изделие относится к универсальным измерительным приборам для измерения и контроля электрических величин (напряжения, силы тока, сопротивления и мощности).

Символы, отображённые на приборе:



Клавиша для включения и выключения питания измерителя.



Измеритель защищён двойной и усиленной изоляцией.



Перед работой с прибором необходимо изучить данное Руководство, тщательно соблюдать правила защиты, а также рекомендации Изготовителя.



> 750В – Максимальное доступное напряжение на входе прибора не должно превышать 750В переменного напряжения.



Сертификат безопасности Европейского стандарта.



Знак обращения, свидетельствующий о том, что продукция, маркированная им, прошла все установленные в технических регламентах Таможенного союза ЕврАзЭС процедуры оценки.



Измеритель, предназначенный для утилизации, следует передать Производителю. В случае самостоятельной утилизации, её следует проводить в соответствии с действующими правовыми нормами.





Свидетельство об утверждении типа. Измеритель внесен в Государственный реестр средств измерений.

CAT IV 600В \pm Маркировка на оборудовании означает, что оно используется в сетях напряжением до 600В, относится к IV категории монтажа.

Перед началом измерений убедитесь, что проводники подключены к соответствующим гнездам измерителя.



Запрещается пользоваться измерителем с ненадежно закрытым или открытым контейнером для элементов питания, а также осуществлять питание измерителя от любых других источников, кроме указанных в настоящем Руководстве.

2 ВКЛЮЧЕНИЕ ПРИБОРА И ФУНКЦИОНАЛ КЛАВИШИ



-  Кратковременное нажатие клавиши приводит к включению прибора, а последующие нажатия включает/отключает подсветку дисплея.
-  Для выключения измерителя длительно (около 2сек.) удерживайте клавишу в нажатом состоянии.
-  Удержание нажатой клавиши в течение 7сек. вызывает аварийное отключение прибора.



3 НАСТРОЙКА ИЗМЕРИТЕЛЯ

-   Включите измеритель, удерживая нажатой клавишу **УСТ/ВВЫБ**.

-  Клавишами  и  установите значение времени функции автоматического выключения **OFF** или отключите эту функцию (горизонтальные чёрточки ----). Функция автоматического выключения **OFF** через заданное время приведёт к отключению неиспользуемого прибора.

-   Клавишами  и  перейдите к следующему экрану настройки функции звуковых сообщений **BEEP**.

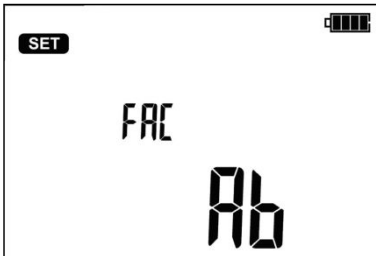
-  Клавишами  и  установить активацию звуковых сообщений во включенное **ON** или отключенное **OFF** состояние.

-   Клавишами  и  перейти к функции **FAC**: выбору коэффициентов абсорбции или поляризации.

-  Клавишами  и  установить функцию измерения **Ab** или **PI**.

7

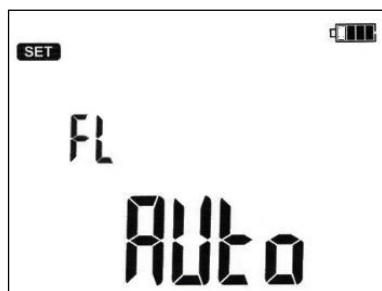

Клавишами ◀ и ▶ перейдите к настройке фильтрации **FL**.

Измеритель TM-5001 содержит аналоговый фильтр, подавляющий переменную составляющую тока и позволяющий выполнить измерения в среде сильных электромагнитных помех.

Активация фильтра **FL** вызывает незначительное увеличение времени стабилизации выполняемых измерений. Прибор содержит 3 режима настройки работы фильтра.

Клавишами ◀ и ▶ установите требуемый режим фильтрации:

- **AUTO** – Обнаружение шума вызывает включение фильтра и отображение надписи **NOISE**. Рекомендуемая настройка.
- **ON** – Фильтр всегда включен, обнаружение шума (несмотря на включенный фильтр) вызывает отображение надписи **NOISE**.
- **OFF** – Фильтр всегда выключен, обнаружение шума вызывает отображение надписи **NOISE**.

8



Клавишами ◀ и ▶ перейти к следующему экрану обновления программного обеспечения измерителя: **UPdt**.

9



Нажмите клавишу **ВВОД** для входа в режим обновления. Процесс обновления программного обеспечения описан в гл.8.

После изменения настройки параметров, можно покинуть меню установок (не относится к экрану в режиме обновления):

10



Нажмите клавишу **ВВОД**, чтобы сохранить настройки.



или клавишу **СТОП/ОТМ** для перехода к экрану измерений без сохранения изменений.

4 ИЗМЕРЕНИЯ



4.1 Измерение сопротивления изоляции

Внимание 
Измеряемый объект не должен находиться под напряжением.



Примечание:

Во время измерения, особенно, больших сопротивлений, необходимо следить, чтобы измерительные провода и зонды (зажимы «крокодил») не соприкасались друг с другом, так как в результате протекания поверхностных токов результат измерения может получить дополнительную погрешность.

4.1.1 Двухпроводный метод измерения

①  Клавишами << или >> перейти к измерению R_{iso} (горит светодиод ). Прибор находится в режиме измерения напряжения.

②  Нажимая клавишу **УСТ/ВЫБ** можно перейти к выбору измерительного напряжения U_{iso} (50В...500В с шагом 50В и свыше 500В с шагом в 100В), времени для расчёта коэффициентов абсорбции/поляризации t_1, t_2, t_3 (до 600сек.) и интервала между точками характеристики **ChA** (15, 30, 45 или 60сек.).



 Клавишами  и  задайте значение испытательного напряжения U_{iso} .

③  и подтвердите его нажатием клавиши **ВВОД**

или продолжите нажатием клавиши  и перейдите к установке времени для установки коэффициентов абсорбции/поляризации.

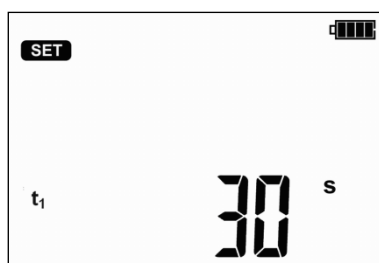
④ 



С помощью клавиш  и  задайте значение t_1 , затем нажимая клавишу  перейдите к установке t_2 , а потом t_3 .



Следующее нажатие **▶** вызывает переход к установке интервала времени **ChA** для снятия характеристики **R_{iso}**.

5 Клавишами **↑** и **↓** установите значение интервала (15, 30, 45 или 60сек.). Горизонтальные чёрточки означают отсутствие снятия характеристики.

6 Нажмите клавишу **ВВОД**, чтобы сохранить настройки или клавишу **СТОП/ОТМ** для выхода без сохранения изменений.

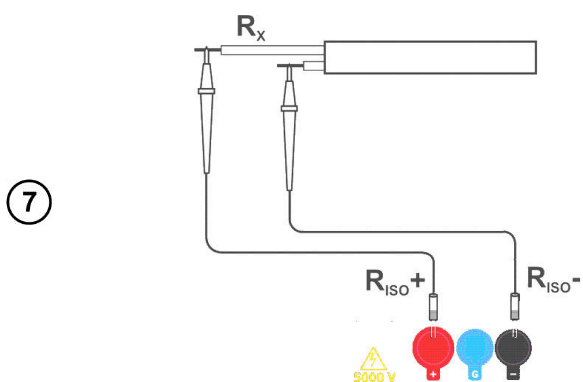

7 Подключите измерительные провода согласно рисунку.

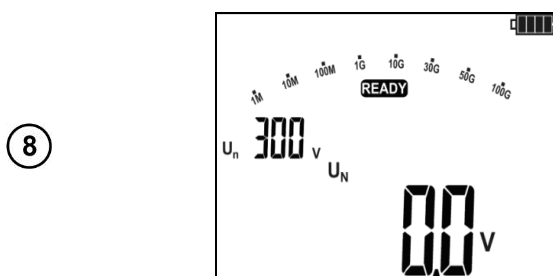

8 Надпись **READY** на дисплее говорит о готовности прибора к измерению.

9 Нажмите и удерживайте клавишу **СТАРТ**. Измерение выполняется непрерывно, вплоть до отпущания кнопки или по достижению запрограммированного времени.

10 В целях блокировки измерения нажмите клавишу **СТАРТ** и удерживайте в течение 5сек. или нажмите клавишу **ВВОД**, удерживая нажатой клавишу **СТАРТ** - появится символ **LOCK** информирующий об автоматическом измерении, после чего можно отпустить клавиши. Измерение будет завершено после истечения наибольшего из заданных параметров времени t_1 , t_2 или t_3 . Для того, чтобы прервать измерение досрочно или прекратить его в случае отсутствия заданных t_1 , t_2 или t_3 (измерение без ограничения времени) еще раз нажмите на кнопку **СТАРТ** или **СТОП/ОТМ**.

11

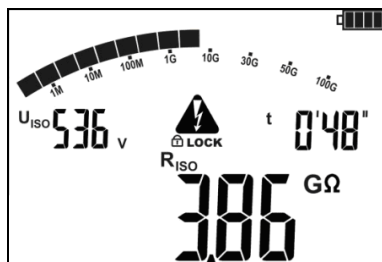

Вид экрана во время измерения. **LOCK** означает, что идёт автоматическое измерение т.е. запущено с помощью клавиши **ВВОД** или при нажатии и удерживании клавиши **СТАРТ** в течение приблизительно 5 секунд.

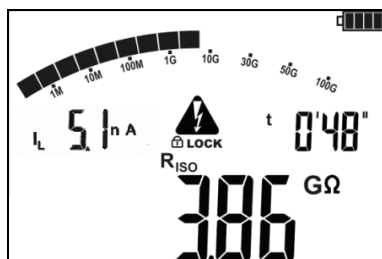

Нажимая клавишу **УСТ/ВЫБ**, можно переключиться к отображению значения тока утечки I_L .

12



После окончания или прерывания измерения, на дисплее можно считать результат. Отображаются результаты всех измерений, которые были проведены (также в случае прерывания измерения, например, по истечении 60сек.). Если прибор переключился в состояние готовности, то результат измерения можно восстановить на экран клавишей **ВВОД**.

Клавишами **←** и **→** можно просматривать отдельные составляющие результата в порядке:

- При измерении коэффициента абсорбции:

$R_{t2} \rightarrow I_{L2} \rightarrow R_{t1} \rightarrow I_{L1} \rightarrow R_{ISO} \rightarrow I_L \rightarrow Ab2 \rightarrow Ab1 \rightarrow R_{t3} \rightarrow I_{L3} \rightarrow R_{t2}$.

13



- При измерении коэффициента поляризации:

$R_{t2} \rightarrow I_{L2} \rightarrow R_{t1} \rightarrow I_{L1} \rightarrow R_{ISO} \rightarrow I_L \rightarrow PI \rightarrow DAR \rightarrow R_{t3} \rightarrow I_{L3} \rightarrow R_{t2}$.

В случае прерывания измерений отображаются частичные результаты измерений, которые были проведены, а также ---- (прочерки) для измерений, которые не были сделаны.

Внимание

При измерениях сопротивления изоляции на зондах измерительных проводов прибора ТМ-5001 присутствует опасное напряжение до 5000В.

Внимание 

Категорически запрещается отключение измерительных проводов до завершения измерения сопротивления изоляции. Это создаёт опасность поражения высоким напряжением и исключает возможность снятия остаточного электрического заряда с измеряемого объекта.

- Выключение времени t_2 приводит также к отключению времени t_3 ($t_1 < t_2 < t_3$).
- Секундомер обратного отсчёта времени измерения запускается в момент стабилизации напряжения U_{ISO} .
- Сообщение **LIMIT** означает работу с ограничением тока преобразователя. Если это состояние сохраняется в течение 20сек. измерение останавливается.
- Если таймер доходит до предустановленных значений (значения времени t_x или времени характеристики), то в течение 1сек. на месте U_{ISO} отображается символ этой точки и выдаётся длинный звуковой сигнал.
- Если величина какого-либо из измеренных частичных сопротивлений находится за пределами диапазона, то значение коэффициентов абсорбции не отображается, а высвечиваются горизонтальные чёрточки.
- Во время измерения мигает жёлтый светодиод.
- После окончания измерения, происходит разряд ёмкости измеряемого объекта путём замыкания разъемов R_{ISO+} и R_{ISO-} сопротивлением номиналом в 100кОм. Отображается сообщение «**dis**». Не отсоединяйте измерительные провода до полного окончания разрядки объекта.
- Если при просмотре результатов на клеммах R_{ISO} появляется напряжение, светодиод R_{ISO} будет мигать красным цветом, кроме того, вырабатывается двухтональный звуковой сигнал.

В случае измерения сопротивления изоляции силовых кабельных линий, нужно измерять сопротивление между каждой жилой и остальными, накоротко замкнутыми и заземлёнными (рисунок ниже):

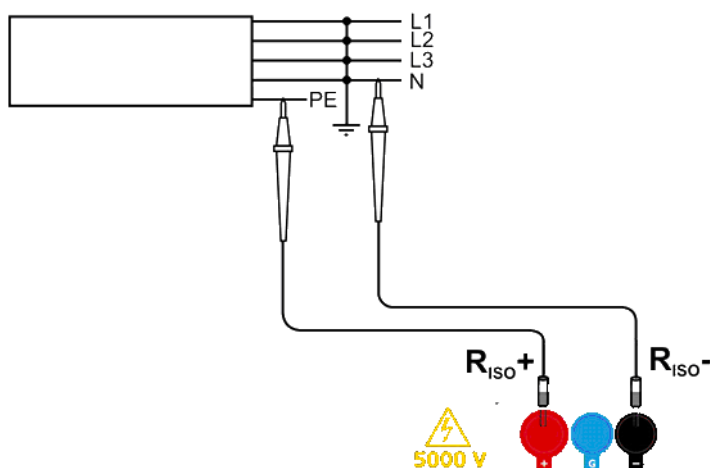

Дополнительная информация, отображаемая на дисплее

	Наличие напряжения на клеммах измерительного прибора.
NOISE!	На исследуемом объекте присутствует напряжение помех более 25В, но менее 50В. Измерение возможно, однако, может возникнуть дополнительная погрешность.

надпись READY исчезает, светодиод горит красным цветом, слышен двухтональный звуковой сигнал	На исследуемом объекте присутствует напряжение помех больше 50В. Измерения блокируются.
LIMIT !!	Включение токового ограничения. Появление символа сопровождается непрерывным звуковым сигналом.
H I E	Пробой изоляции объекта, измерение прерывается. Надпись появляется после символа LIMIT !! , оставаясь в течение 20 секунд в режиме измерения в случае, когда напряжение ранее достигло номинального уровня.
UdEE , светодиод R_{iso} мигает красным цветом, слышен двухтональный звуковой сигнал	Во время измерения появилось переменное напряжение или не удалось разрядить объект в течение 30 секунд. НЕМЕДЛЕННО отсоедините измерительные провода.

4.1.2 Трёхпроводный метод измерения

Для того чтобы исключить влияние поверхностных токов при измерении сопротивления обмотки трансформатора, необходимо использовать трёхпроводный метод измерения.

При измерении необходимо подключить разъём **G** к корпусу трансформатора.

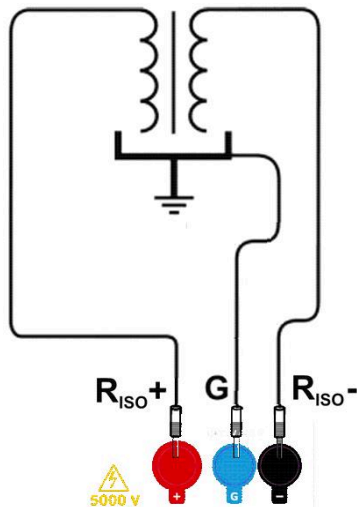

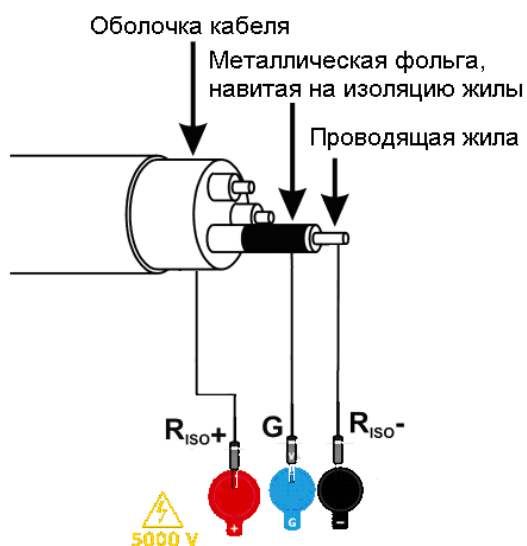

При измерении сопротивления между жилой кабеля и экраном, влияние поверхностных токов (особое влияние оказывают при сложных погодных условиях) устраняют соединением кусочка металлической фольги, навитого на изоляцию измеряемой жилы, с разъёмом **G**.



Таким же способом подключается разъём **G** при измерении сопротивления между двумя жилами к третьей, не участвующей в процессе измерения.

4.2 Измерение сопротивления изоляции нарастающим напряжением – RampTest

- ①   Клавишами << или >> перейти к измерению **RampTest** (горит светодиод )

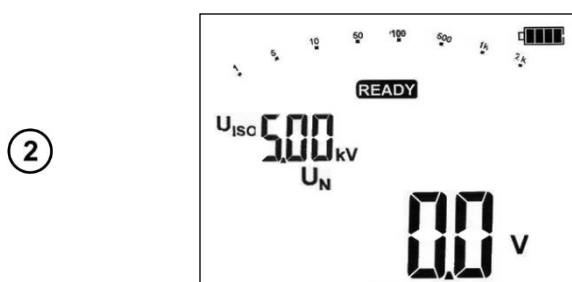

Надпись **READY** сигнализирует о готовности выполнения измерения нарастающим напряжением.

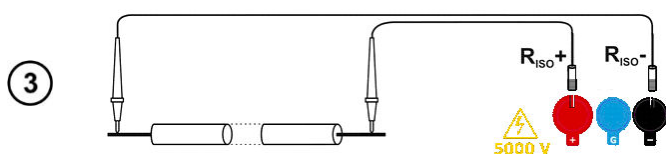

Подключите измерительные провода согласно рисунку.

- ④  Нажмите клавишу **УСТ/ВЫБ** для входа в настройки величины измерительного напряжения U_{iso} и установки длительности измерения.

Установка измерительного напряжения U_{iso} регулируется в диапазоне от 50В до 500В с шагом 50В, а выше 500В до 5кВ с шагом 100В.

5

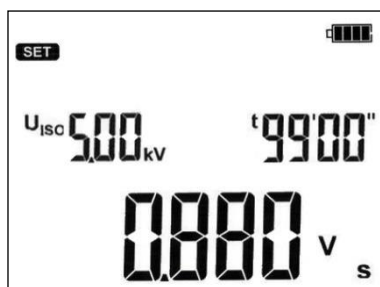

Выбор времени измерения возможен в диапазоне от 5сек. до 99мин. Установка значения U_{ISO} и времени измерения позволяет рассчитать скорость нарастания напряжения, выраженную в В/сек. Скорость нарастания напряжения изменяется от значения 0,005В/сек. (для $U_{ISO}=50В$ и $t=99мин.$) до максимальной 996В/сек. (для $U_{ISO}=5кВ$ и $t=5сек.$). При задании скорости нарастания $\geq 50В/с$ измеритель покажет сообщение **FAST** и не отобразит значение измеренного сопротивления, а только величину напряжения пробоя.

6

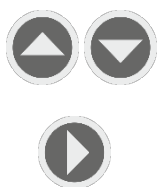

Клавишами \uparrow и \downarrow задайте величину напряжения U_{ISO} , обозначенную пульсирующим свечением. С помощью клавиши \rightarrow можно приступить к установке времени $t=XX'$ для значений, выраженных в минутах или повторным нажатием клавиши \rightarrow перейти к установке времени $t=XX''$, выраженного в секундах.

7



Клавишей **ВВОД** подтвердите заданные значения.

8



в течение 5сек.
или

Для начала измерения нажмите и удерживайте клавишу **СТАРТ**. В целях блокировки измерения нажмите клавишу **СТАРТ** и удерживайте в течение 5сек. или нажмите клавишу **ВВОД**, удерживая нажатой клавишу **СТАРТ** - появится символ **LOCK** информирующий об автоматическом измерении, после чего можно отпустить клавиши. Измерение будет завершено после истечения наибольшего из заданных параметров времени t_1 , t_2 или t_3 . Для того, чтобы прервать измерение досрочно или прекратить его в случае отсутствия заданных t_1 , t_2 или t_3 (измерение без ограничения времени) еще раз нажмите на кнопку **СТАРТ** или **СТОП/ОТМ.**

9

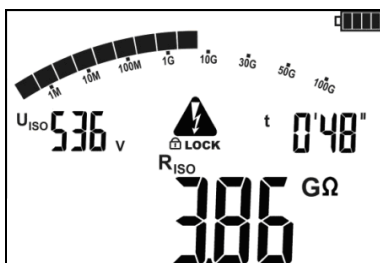

Вид экрана во время измерения. **LOCK** означает, что идёт автоматическое измерение т.е. запущенное с помощью клавиши **ВВОД** или при нажатии и удерживании клавиши **СТАРТ** в течение приблизительно 5 секунд.

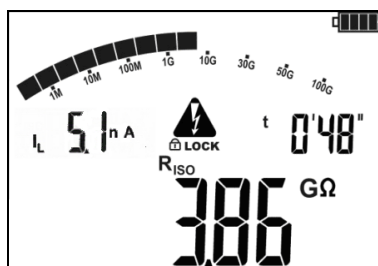

Нажимая клавишу **УСТ/ВЫБ**, можно переключиться к отображению значения тока утечки I_L .

10



После окончания или прерывания измерения, на дисплее можно считать результат. Отображаются результаты всех измерений, которые были проведены (также в случае прерывания измерения). Если прибор переключился в состояние готовности, то результат измерения можно восстановить на экран клавишей **ВВОД**.

11



Клавишами **←** и **→** можно просмотреть измеренные значения сопротивления изоляции и тока утечки в конкретные промежутки времени.



Значение сопротивления R_{ISO} , измеренное в момент времени $t=5'30'$. Символ r_{30} обозначает выбранный отрезок времени, в котором зарегистрировано данное значение сопротивления изоляции.

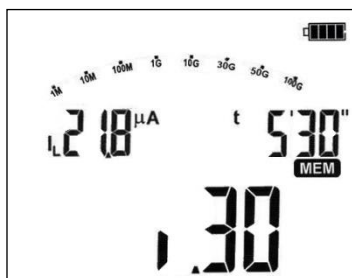

Значение тока утечки I_L , измеренное в момент времени $t=5'30'$. Символ i_{30} обозначает выбранный отрезок времени, в котором зарегистрировано данное значение тока утечки.

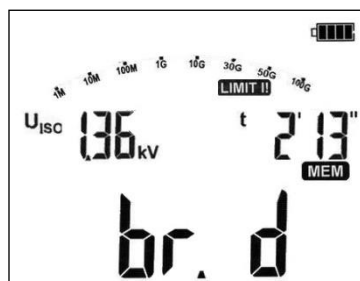

В случае, когда превышена электрическая прочность тестируемой изоляции и произошел пробой, на главном поле экрана дисплей включит сообщение **br. d** (от англ. «breakdown», т.е. пробой).



Дополнительная информация, отображаемая на дисплее

NOISE!	На исследуемом объекте присутствует напряжение помех. Измерение возможно, но с дополнительной погрешностью, указанной в технических данных.
UdEt , светодиод  мигает красным цветом, слышен двухтональный, звуковой сигнал.	Напряжение помех больше допустимого значения, измерение блокируется.
br. d	Breakdown - тестируемый объект повреждён. Изоляция была пробита.



Примечание:

В случае измерения в режиме **RampTest** аналоговый фильтр FL не активен.

4.3 Измерение напряжения

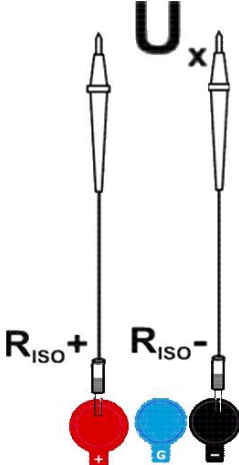
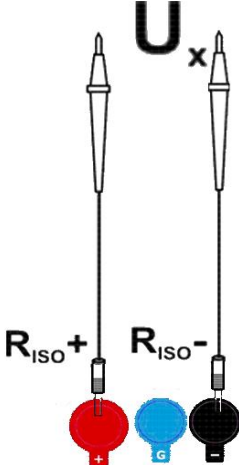
- 1   Клавишами << или >> можно перейти к следующей функции прибора, измерению U_{\sim} (горит зелёный светодиод ). Прибор находится в режиме измерения напряжения.

- 2  Подключить прибор к источнику напряжения.
- 

- 3  Измерение происходит непрерывно.
- 

Дополнительная информация, отображаемая на дисплее

<p>> 750В, светодиод мигает красным цветом, двухтональный звуковой сигнал</p>	<p>Превышен измерительный диапазон. Напряжение больше допустимого. НЕМЕДЛЕННО отсоедините измерительные провода.</p>
<p>~ —</p>	<p>В случае обнаружения переменного напряжения, на дисплее появляется символ «~», в случае обнаружения постоянного напряжения «—» для отрицательной полярности или никакого символа для положительной полярности.</p>

5 ПАМЯТЬ РЕЗУЛЬТАТОВ ИЗМЕРЕНИЙ

Измерители ТМ-5001 оснащены памятью, разделённой на 10 **Bank** по 99 ячеек **Cell**. Благодаря динамическому распределению памяти, каждая ячейка может содержать различное количество отдельных результатов, в зависимости от потребностей. Это обеспечивает оптимальное использование памяти. Каждый результат можно сохранить в ячейку с выбранным номером и в выбранном **Bank**, благодаря чему пользователь может по своему усмотрению назначать номера ячеек для отдельных точек измерения, а номера банков для отдельных объектов, выполнять измерения в любом порядке и повторять их без потери остальных данных.

Память результатов измерений не стирается после выключения прибора, поэтому они могут быть считаны позже или переданы на компьютер. Не меняется также номер текущей ячейки **Cell** и **Bank** памяти.

Примечания:

- В одной ячейке можно сохранить результаты измерений, выполненных для всех измерительных функций, кроме U_{\sim} .
- После ввода результата измерения номер ячейки автоматически увеличивается.
- Рекомендуется стереть память после считывания данных или перед выполнением новой серии измерений, которые могут быть записаны в те же ячейки, что и предыдущие.

5.1 Запись результатов измерений в память

①



После выполнения измерения нажмите клавишу **ВВОД**.

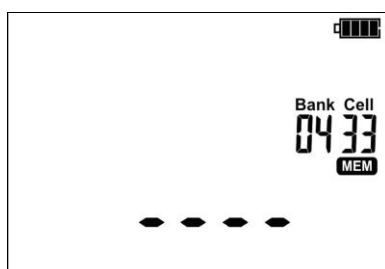

Ячейка свободна.

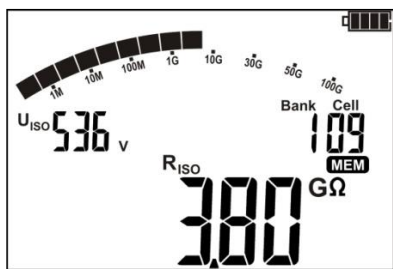

Ячейка частично занята результатом того же типа, что и вводимое значение.

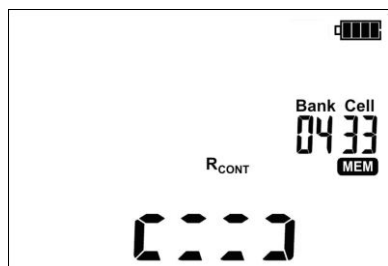

Ячейка частично занята результатом другого типа, чем вводимое значение, отображаются символы типов измерения записанных величин.

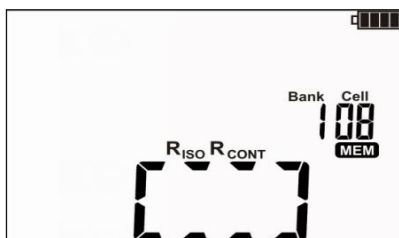

Ячейка полностью занята, отображаются символы типов измерения записанных величин.



Используя клавиши ← и → можно просмотреть результаты, записанные в выбранной ячейке.

Чтобы изменить номер ячейки или банка необходимо:

2



При мигающем номере ячейки с помощью клавиш ↑ и ↓ установите требуемый номер ячейки.

3



Нажмите клавишу **УСТ/ВЫБ** – мигает номер **Bank**.

4



Клавишами ↑ и ↓ установите требуемый номер **Bank** памяти.

5





После выбора, соответствующего **Bank** и ячейки **Cell**, нажмите клавишу **ВВОД**, чтобы записать результат в память.



Нажимая клавишу **СТОП/ОТМ** можно вернуться к экрану измерений без записи.





При попытке записи в занятую ячейку появится предупреждение.



- 6  или  Нажмите клавишу **ВВОД**, чтобы перезаписать результат или **СТОП/ОТМ**, чтобы отказаться и выбрать другую ячейку **Cell** или номер **Bank**.

Примечания:



- После проведения измерения результат на дисплее отображается до момента:
 - изменения функции измерения;
 - срабатывания автоматического отключения **OFF**;
 - обнаружения измерителем напряжения помех > 50В;
- Выполнения одного из следующих действий:
 - перехода в режим вольтметра после нажатия клавиши **СТОП/ОТМ**;
 - выполнения следующего измерения;
 - записи в память.
- После перехода в режим измерения напряжения после нажатия клавиши **СТОП/ОТМ** или записи в память, можно вызвать последний результат клавишей **ВВОД**.
- В памяти будет сохраняться набор результатов (основной и дополнительные) данной измерительной функции и заданные параметры измерения.

5.2 Просмотр содержимого памяти

- 1   Клавишами << или >> перейдите к функции просмотра памяти: **ПАМЯТЬ** (горит светодиод ).

-   Клавишами ◀ и ▶ можно просмотреть результаты, сохранённые в выбранной ячейке.

Чтобы изменить номер ячейки или банка необходимо:

- 2   При мигающем номере ячейки с помощью клавиш ▲ и ▼ установите требуемый номер ячейки.

- 3  Нажмите клавишу **УСТ/ВЫБ** – мигает номер банка.

- 4   Клавишами ▲ и ▼ установите требуемый номер банка памяти.

Примечания:



Во время просмотра измерения R_{ISO} на дисплее в поле для отсчёта времени/памяти поочередно отображаются номера **Bank**, ячейки и время измерения, в которое данный результат был занесён в память. Это относится ко всем измерениям R_{ISO} и I_L .

- Кнопкой **СТОП/ОТМ** можно сразу перейти к отображению основной составляющей результата.

5.3 Удаление сохранённых данных

Можно удалить содержимое всей памяти или отдельных **Bank**.

5.3.1 Удаление Bank памяти

- ①   Кнопками << или >> перейдите к функции просмотра памяти: **ПАМЯТЬ** (горит светодиод ).

②

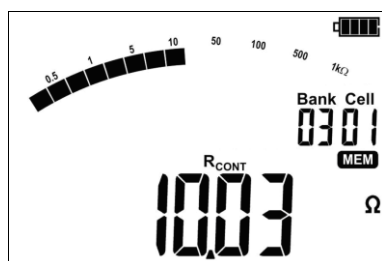

Задайте номер **Bank**, который следует удалить, согласно пункту 5.2.

Установите номер ячейки **Cell** на «--».



Номер ячейки меняется на «--» и появляется надпись **dEL**, сигнализирующая о готовности к удалению.

③



Нажмите клавишу **ВВОД**.



Появившийся значок  и надпись **Conf**, является требованием для подтверждения удаления.

④



или



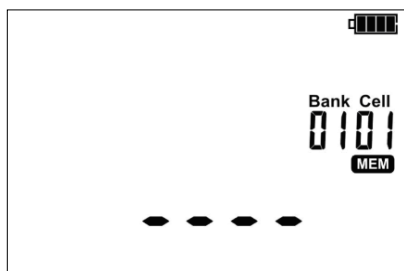

Вновь нажмите на клавишу **ВВОД** для удаления выбранного банка.

Отказаться от удаления можно нажатием клавиши **СТОП/ОТМ**.



Содержимое банка памяти было удалено.

5.3.2 Удаление всей памяти

- 1   Клавишами << или >> перейдите к функции просмотра памяти: **ПАМЯТЬ** (горит светодиод ).

2

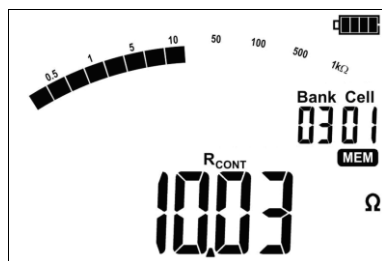

Установите номер **Bank** на «--».





Номер **Bank** и ячейки **Cell** меняется на «--», появляется надпись **del** сигнализирующая о готовности к удалению всего содержимого памяти.

3

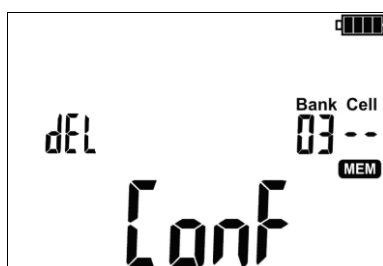

Нажмите клавишу **ВВОД**.



Появившийся значок  и надпись **Conf**, является требованием для подтверждения удаления.

4



или



Вновь нажмите на клавишу **ВВОД** для удаления выбранного банка.

Отказаться от удаления можно нажатием клавиши **СТОП/ОТМ**.

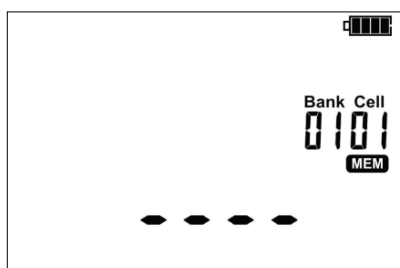

Все содержимое памяти было удалено.

6 ПЕРЕДАЧА ДАННЫХ

6.1 Комплект оборудования для работы с компьютером

Для подключения измерителя к компьютеру потребуется кабель USB и соответствующее программное обеспечение. Если программное обеспечение не было куплено вместе с устройством, его можно приобрести у Производителя или авторизованного дистрибьютора.

Подробную информацию можно получить у Производителя и дистрибьюторов.



Примечание:

При попытке установки драйверов в 64-битной операционной системе Windows 8 может появиться сообщение: «Установка не удалась».

Причина: В системе Windows 8 стандартно включена блокировка установки драйверов, не имеющих цифровую подпись.

Решение: Необходимо отключить проверку цифровой подписи драйверов в операционной системе Windows.

6.2 Передача данных по кабелю USB

- ①   Клавишами << или >> перейдите к функции просмотра памяти: **ПАМЯТЬ** (горит светодиод ).

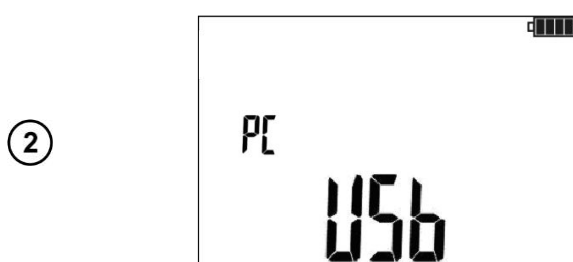

Подключите кабель от порта USB компьютера к разъему USB измерителя. На дисплее прибора отобразится сообщение **USB**.

- ③ Запустите программу «SONEL READER» для связи с измерителем и следуйте указаниям программного обеспечения.

7 ОБРАБОТКА РЕЗУЛЬТАТОВ ИЗМЕРЕНИЙ

Полученные и записанные в память прибора данные измерений можно просматривать и анализировать с помощью программы «SONEL READER». При измерении R_{ISO} в предопределённый интервал времени **ChA**, позволяет пользователю программы построить график изменения сопротивления и тока, как функции времени.

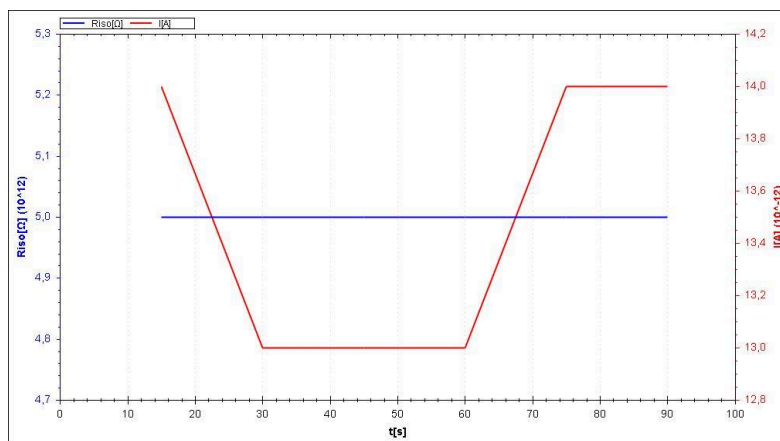

При измерении методом нарастающего напряжения **RampTest**, на основании выполненных измерений, пользователь может проанализировать характеристики напряжения, сопротивления и тока, как функции времени.

В случае, если не произошло повреждение изоляции, то составленный график может быть использован для определения возможного напряжения пробоя изоляции.

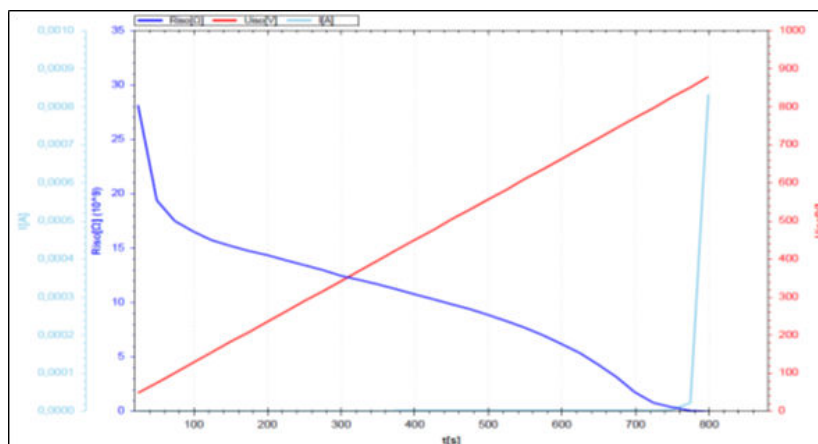

8 ОБНОВЛЕНИЕ ПРОГРАММНОГО ОБЕСПЕЧЕНИЯ

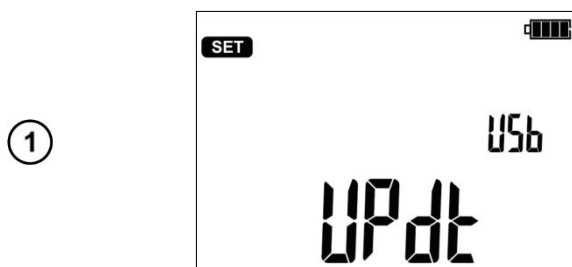

①

В соответствии с указаниями гл.3 данного Руководства, необходимо войти в режим обновления программного обеспечения измерителя.

②

Подключите кабель от порта USB компьютера к разъёму USB измерителя.

③

Запустите программное обеспечение «SONEL READER» для обновления прошивки измерителя и следуйте указаниям программы.

9 ПИТАНИЕ ИЗМЕРИТЕЛЯ

9.1 Контроль напряжения питания

Текущий уровень заряда аккумулятора обозначается символом в верхнем правом углу дисплея:



Аккумулятор полностью заряжен.



Аккумулятор разряжен.

Возможно только измерение напряжения.



Аккумулятор полностью разряжен, все измерения блокируются. Измеритель автоматически отключится через 5 секунд.

9.2 Зарядка аккумуляторов

Внимание 

Измеритель ТМ-5001 работает от фирменного аккумулятора Sonel NiMH 9.6В, который можно заменить только в авторизованной сервисной службе.

Зарядное устройство, работает только с фирменным пакетом аккумуляторов. Оно питается от внешнего источника питания. Возможно также питание от автомобильного прикуривателя (12В) с помощью дополнительного адаптера.

Зарядка начинается после подключения питания к измерителю, независимо от того, прибор выключен или нет, отличается только режим зарядки, описанный ниже. Изменение заполнения символа аккумулятора на дисплее и свечение диодов измерительных функций (поочередно зажигаются красным цветом и гаснут) свидетельствует о процессе зарядки.

9.3 Режимы зарядки

Измеритель выключен: аккумуляторы заряжаются по алгоритму «быстрой зарядки» - процесс зарядки занимает около 4 часов. Окончание процесса зарядки сигнализируется полным заполнением символа аккумулятора, сообщением **FULL** и звуковым сигналом. Чтобы полностью отключить прибор, необходимо вынуть вилку питания зарядного устройства.

Измеритель включен: аккумуляторы заряжаются по алгоритму «подзарядки» - этот процесс может продолжаться дольше, чем процесс зарядки выключенного прибора. Окончание процесса зарядки сигнализируется полным заполнением символа аккумулятора и звуковым сигналом. Если время подзарядки превысит 10 часов, измеритель автоматически выключается по соображениям безопасности.

Чтобы полностью отключить прибор, необходимо вынуть вилку питания зарядного устройства и выключить измеритель.

Внимание  **Запрещается заряжать аккумуляторные батареи прибора от других источников питания, не упомянутых в данном Руководстве.**

Примечание:

Вследствие помех в сети может произойти преждевременное прекращение зарядки аккумулятора. В случае обнаружения слишком короткого времени зарядки, отключите прибор и начните зарядку снова.

Дополнительная информация, отображаемая на дисплее

Сигнализация	Причина	Действия
Err ACU Hi°C	Слишком высокая температура аккумуляторов.	Подождите, пока аккумуляторы охладятся. Начните зарядку снова.
Err ACU Lo°C	Слишком низкая температура аккумуляторов	Подождите, пока аккумуляторы нагреются. Начните зарядку снова.
Err ACU X (где X — это номер ошибки)	Аварийное состояние.	Начните зарядку снова. Если это не помогает, то возможно повреждение пакета аккумуляторов – свяжитесь с сервисным центром.
Нет символа аккумулятора (при подключенном зарядном устройстве)	Отключенный или неисправный аккумулятор.	Свяжитесь с сервисным центром производителя.

9.4 Общие правила пользования никель-металлогидридными аккумуляторами (NiMH)

Храните аккумуляторы (измеритель) в сухом, прохладном, хорошо вентилируемом помещении, а также защищайте их от прямых солнечных лучей. Температура воздуха окружающей среды для длительного хранения должна быть ниже +30°C. Длительное хранение аккумуляторов при высокой температуре сокращает срок службы, из-за внутренних электрохимических процессов.

Аккумуляторы NiMH обычно выдерживают 500-1000 циклов зарядки. Эти аккумуляторы достигают максимальной энергоёмкости после формирования (2-3 циклов зарядки и разрядки). Важнейшим фактором, влияющим на срок службы аккумулятора, является глубина разрядки. Чем сильнее разряжен аккумулятор, тем короче срок его службы.

Эффект памяти в NiMH аккумуляторах проявляется в ограниченной форме. Такой аккумулятор можно без больших последствий дозарядить. Желательно, однако, через несколько рабочих циклов полностью его разрядить.

При хранении аккумуляторов NiMH происходит самопроизвольный разряд со скоростью около 20% в месяц. Высокая температура при хранении аккумуляторов может ускорить этот процесс

вдвое. Чтобы не допустить чрезмерного разряда аккумуляторов, необходимо их периодически подзаряжать (также и не эксплуатируемые аккумуляторы).

Современные быстродействующие зарядные устройства распознают как очень низкую, так и очень высокую температуру аккумуляторов и соответственно реагируют на эти ситуации. Очень низкая температура должна заблокировать включение процесса зарядки, который может необратимо повредить аккумулятор. Рост температуры аккумулятора является сигналом для завершения зарядки и является типичным явлением. Зарядка при высокой температуре окружающей среды кроме уменьшения срока службы, приводит к более быстрому росту температуры аккумулятора, который не будет заряжен до полной ёмкости.

Следует помнить, что при быстрой зарядке аккумуляторы заряжаются до 80% ёмкости. Лучшие результаты можно получить, продлив зарядку: тогда зарядное устройство переходит в режим подзарядки малым током и за несколько часов аккумуляторы зарядятся до полной ёмкости.

Не заряжайте и не эксплуатируйте аккумуляторы при экстремальных температурах. Крайние температуры сокращают сроки службы элементов питания и аккумуляторов. Нельзя размещать устройства с питанием от аккумуляторов в очень тёплых местах. Строго соблюдайте номинальные значения температуры окружающей среды при работе.

10 ТЕХНИЧЕСКИЕ ХАРАКТЕРИСТИКИ

10.1 Основные характеристики

- Сокращение «и.в.» при определении основной погрешности, означает измеренная величина.
- Сокращение «е.м.р.» означает - единица младшего разряда.

10.1.1 Измерение напряжений переменного/постоянного тока

Диапазон	Разрешение	Основная погрешность
0...299,9В	0,1В	± (3% и.в. + 2 е.м.р.)
300...750В	1В	

- Диапазон частоты: 45...65Гц

10.1.2 Измерение сопротивления изоляции

Диапазон измерений, согласно ГОСТ IEC 61557-2-2013 $R_{ISO\ min} = U_{ISO\ nom} / I_{ISO\ nom} \dots 5\text{ТОМ}$ ($I_{ISO\ nom} = 1\text{МА}$)

Двухпроводное измерение:

Диапазон	Разрешение	Основная погрешность
0,0...999,9кОм	0,1кОм	± (3% и.в. + 20 е.м.р.)
1,000...9,999МОм	0,001МОм	
10,00...99,99МОм	0,01МОм	
100,0...999,9МОм	0,1МОм	
1,000...9,999ГОм	0,001ГОм	
10,00...99,99ГОм	0,01ГОм	
100,0...999,9ГОм	0,1ГОм	

1,000...5,000ГОм	1ГОм	± (4 % и.в. + 50 е.м.р.)
------------------	------	--------------------------

- Превышение диапазона сигнализируется отображением > xxxx ГОм (где xxxx — это предельное значение для выбранного диапазона).

Ориентировочные максимальные значения измеряемого сопротивления в зависимости от напряжения измерения приведены в таблице ниже. Для других напряжений пределы диапазона можно рассчитать по формуле, приведённой ниже.

Напряжение	Диапазон измерений
до 100В	50ГОм
200В...400В	100ГОм
500В...900В	250ГОм
1000В...2400В	500ГОм
2500В	1000ГОм
5000В	5000ГОм

Примечание: для значения сопротивления изоляции ниже $R_{ISO\ min}$ точность не определена, из-за работы измерителя с ограничением тока в соответствии с формулой:

$$R_{ISO\ min} = \frac{U_{ISO\ nom}}{I_{ISO\ nom}}$$

где:

- $R_{ISO\ min}$ – минимальное сопротивление изоляции, измеряемое без ограничения тока преобразователя;
- $U_{ISO\ nom}$ – номинальное напряжение измерения;
- $I_{ISO\ nom}$ – номинальный ток преобразователя (1 мА).

10.1.3 Измерение тока утечки

Диапазон	Разрешение	Основная погрешность
0... $I_{L\ max}$	милли-, микро-, нано-	Рассчитывается на основании показаний сопротивления

- $I_{L\ max}$ – максимальный ток при коротком замыкании проводов, разрешение и размерность вытекают из диапазона измерения сопротивления изоляции.

10.1.4 Измерение сопротивления изоляции в режиме RampTest

Диапазон	Разрешение	Основная погрешность
0,0...999,9кОм	0,1кОм	± (5 % и.в. + 40 е.м.р.)
1,000...9,999МОм	0,001МОм	
10,00...99,99МОм	0,01МОм	
100,0...999,9МОм	0,1МОм	
1,000...9,999ГОм	0,001ГОм	
10,00...99,99ГОм	0,01ГОм	
100,0...999,9ГОм	0,1ГОм	
1,000...4,999ТОм	0,001ТОм	

- Таблица для скорости нарастания измерительного напряжения $t \leq 5\text{В/сек.}$;
- Для скорости нарастания измерительного напряжения $t > 5\text{В/сек.}$ погрешность измерения сопротивления изоляции не определена;
- Для скорости нарастания измерительного напряжения $t > 50\text{В/сек.}$ результат измерения сопротивления изоляции не отображается;
- Измерение возможно для ёмкости объекта не более, чем 1мкФ .

10.1.5 Измерение напряжения пробоя режиме RampTest

Диапазон	Разрешение	Выбранное U_{ISO}	Основная погрешность
25,0В ... 99,0В	0,1В	$\leq 600\text{В}$	$\pm 5\%$ и.в. ± 10 е.м.р
100В ... 600В	1В	$\leq 600\text{В}$	$\pm 5\%$ и.в. ± 4 е.м.р
25В ... 999В	1В	$> 600\text{В}$	$\pm 5\%$ и.в. ± 5 е.м.р
1,00кВ ... 5,00кВ	10В	$> 600\text{В}$	$\pm 5\%$ и.в. ± 4 е.м.р

- Измерение возможно для ёмкости объекта не более, чем 1мкФ .

10.2 Дополнительные характеристики

Питание	
Питание измерителя	- Пакет аккумуляторов SONEL NiMH 9,6В 2Ач - Постоянный ток 11÷14,5В 2,5А
Категория электробезопасности	CAT IV/600В
Параметры сети источника питания ЗУ	90В...264В; 50...60Гц
Диапазон температур зарядки аккумулятора в режиме 500мА	+10°C...+40°C
Время «быстрой зарядки/подзарядки» аккумулятора	4/10 часов

Условия окружающей среды и другие технические данные	
Диапазон рабочих температур	-20°C...+50°C
Диапазон температур при хранении	-20°C...+60°C
Влажность	20...80%
Степень защиты, согласно ГОСТ 14254-2015 (IEC 60529:2013)	IP65
Нормальные условия для поверки	Температура окружающей среды: +23°C \pm 2°C Влажность: 40...60%
Размеры	200 x 150 x 75мм
Масса	около 1,0кг
Дисплей	Сегментный ЖКИ
Память для хранения данных	990 ячеек
Высота над уровнем моря	< 2000м
Соответствие	ГОСТ Р МЭК 61557-1-2005
Изоляция	Двойная согласно ГОСТ IEC 61010-1-2014 ГОСТ IEC 61557-2-2013
Электромагнитная совместимость	ГОСТ Р МЭК 61326-1-2014 ГОСТ Р 51522.2.2-2014 (МЭК 61326-2-2:2005)

10.3 Дополнительные погрешности

Данные о дополнительной погрешности в основном полезны при использовании измерителя в нестандартных условиях, а также для измерительных лабораторий при поверке.

10.3.1 Дополнительная погрешность согласно ГОСТ IEC 61557-2-2013 (R_{ISO})

Влияющая величина	Обозначение	Дополнительная погрешность
Местоположение	E1	0%
Напряжение питания	E2	0% (не отображается ВАТ)
Температура 0...35°C	E3	0,1% °C

11 КОМПЛЕКТАЦИЯ

11.1 Стандартная комплектация

Наименование	Кол-во	Индекс
ТМ-5001 Измеритель параметров электроизоляции.	1шт.	WMRUTM5001
Руководство по эксплуатации/Паспорт	1/1шт.	
Провод измерительный 1,8м с разъёмами «банан» 5кВ голубой	1шт.	WAPRZ1X8BUBB
Провод измерительный 1,8м с разъёмами «банан» 5кВ красный	1шт.	WAPRZ1X8REBB
Провод измерительный 1,8м экранированный с разъёмами «банан» 5кВ чёрный	1шт.	WAPRZ1X8BLBB
Зажим «Крокодил» изолированный голубой K09	1шт.	WAKROBU32K09
Зажим «Крокодил» изолированный чёрный K09	1шт.	WAKROBL32K09
Зажим «Крокодил» изолированный красный K09	1шт.	WAKRORE32K09
Зонд острый с разъёмом «банан» красный 5кВ	1шт.	WASONREOGB2
Зонд острый с разъёмом «банан» чёрный 5кВ	1шт.	WASONBLOGB2
Футляр М8	1шт.	WAFUTM8
Зарядное устройство для аккумуляторов Z7, модель SYS1319-3012	1шт.	WAZASZ7
Кабель последовательного интерфейса USB	1шт.	WAPRZUSB
Кабель сетевой	1шт.	WAPRZLAD230

11.2 Дополнительная комплектация

Наименование	Индекс
Адаптер автомобильный (12В)	WAPRZLAD12SAM

12 ОБСЛУЖИВАНИЕ ПРИБОРА

Внимание 

В случае нарушения правил эксплуатации оборудования, установленных Изготовителем, может ухудшиться защита, применяемая в данном приборе.

Корпус измерителя можно чистить мягкой влажной фланелью. Нельзя использовать растворители, абразивные чистящие средства (порошки, пасты и так далее).

Электронная схема измерителя не нуждается в чистке, за исключением гнезд подключения измерительных проводников.

Измеритель, упакованный в потребительскую и транспортную тару, может транспортироваться любым видом транспорта на любые расстояния.

Допускается чистка гнезд подключения измерительных проводников с использованием безворсистых тампонов.

Все остальные работы по обслуживанию проводятся только в авторизованном Сервисном Центре ООО «СОНЭЛ».

Ремонт прибора осуществляется только в авторизованном Сервисном Центре.

13 УТИЛИЗАЦИЯ

Измеритель, предназначенный для утилизации, следует передать Производителю. В случае самостоятельной утилизации её следует проводить в соответствии с действующими правовыми нормами.

14 ПОВЕРКА

Измеритель сопротивления изоляции ТМ-5001 в соответствии с Федеральным законом РФ №102 «Об обеспечении единства измерений» ст.13, подлежит поверке. Поверка измерителей проводится в соответствии с методикой поверки, согласованной с ФБУ «РОСТЕСТ-МОСКВА».

Методика поверки доступна для загрузки на сайте www.sonel.ru

Межповерочный интервал – 2 года.

МЕТРОЛОГИЧЕСКАЯ СЛУЖБА ООО «СОНЭЛ» осуществляет поверку как собственного парка реализуемого оборудования, так и приборов остальных производителей, и обеспечивает бесплатную доставку СИ в поверку и из поверки экспресс почтой.

115533, г. Москва, пр-т Андропова, д.22, БЦ «Нагатинский», этаж 19, оф.1902.

Тел.: +7 (495) 995-20-65

E-mail: standart@sonel.ru

Internet: www.poverka.ru

15 СВЕДЕНИЯ ОБ ИЗГОТОВИТЕЛЕ

ООО «СОНЭЛ», Россия

Юридический офис:

142713, Московская обл., Ленинский р-н, д. Григорчиково, ул. Майская, д.12.

Головной офис:

142714, Московская обл., Ленинский р-н, д. Мисайлово, ул. Первомайская, д.158А.

Тел./факс +7(495) 287-43-53

E-mail: info@sonel.ru

Internet: www.sonel.ru

16 СВЕДЕНИЯ О СЕРВИСНОМ ЦЕНТРЕ

Гарантийный и послегарантийный ремонт СИ SONEL осуществляет авторизованный Сервисный Центр компании СОНЭЛ и обеспечивает бесплатную доставку СИ в ремонт/из ремонта экспресс почтой.

Сервисный Центр расположен по адресу:

115533, г. Москва, пр-т Андропова, д.22, БЦ «Нагатинский», этаж 19, оф.1902.

Тел.: +7 (495) 995-20-65

E-mail: standart@sonel.ru

Internet: www.poverka.ru

17 ССЫЛКИ В ИНТЕРНЕТ

Каталог продукции SONEL

<http://www.sonel.ru/ru/products/>

Электронная форма заказа услуг поверки электроизмерительных приборов.

<http://poverka.ru/main/request/poverka-request/>

Электронная форма заказа ремонта приборов SONEL

<http://poverka.ru/main/request/repair-request/>

Электроизмерительная лаборатория

<http://www.sonel.ru/ru/electrical-type-laboratory/>

Форум SONEL

<http://forum.sonel.ru/>

КЛУБ SONEL

<http://www.sonel.ru/ru/sonel-club/>